

OXYGEN

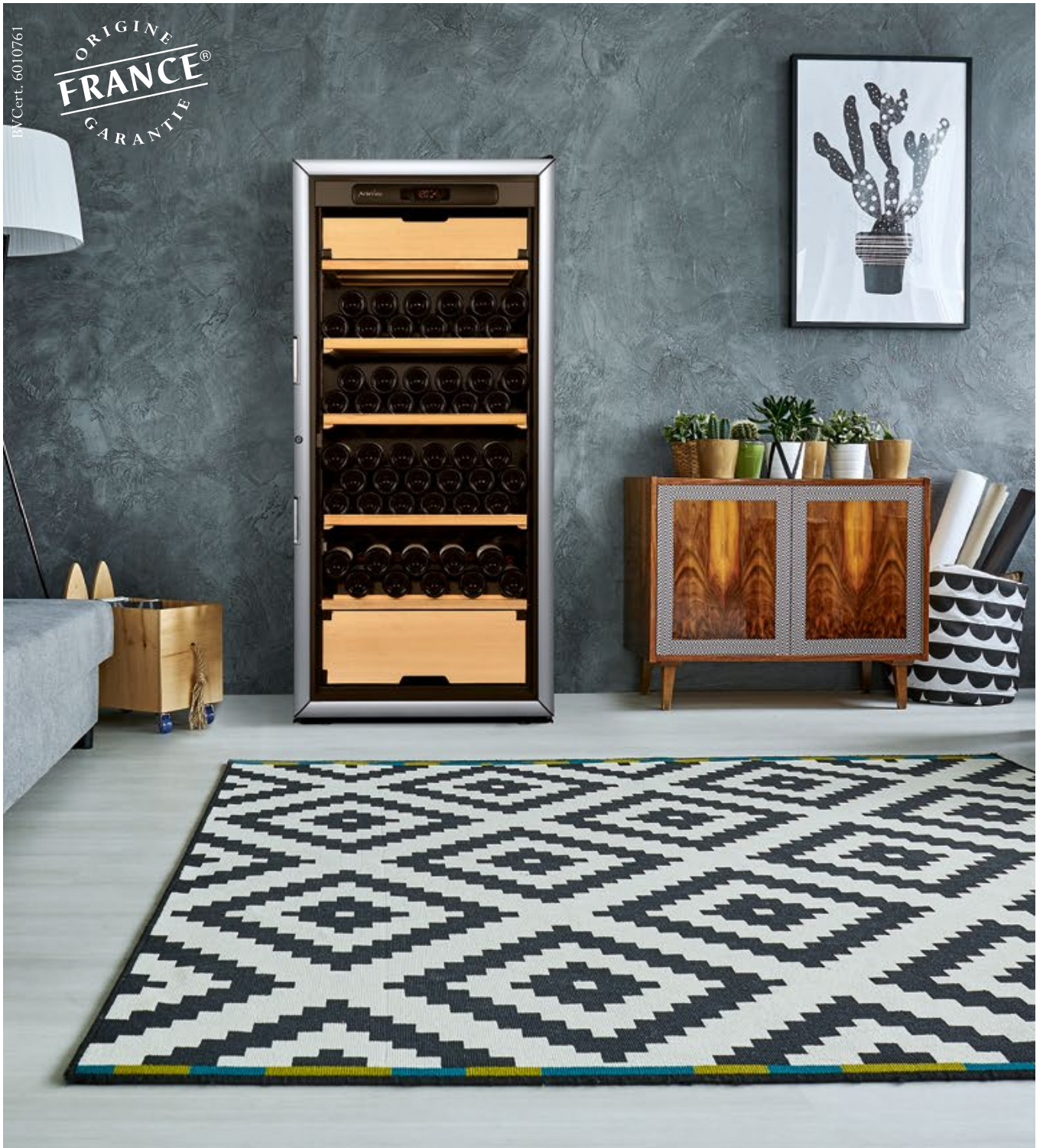

BV Cert. 6010761

ORIGINE
FRANCE[®]
GARANTIE

FABRIQUÉ EN FRANCE

PRÉSERVEZ VOS VINS, OPTIMISEZ VOTRE CAPACITÉ DE STOCKAGE
Des caves spécialement conçues pour vos meilleurs vins avec un large choix
de fonctionnalités, de tailles et de finitions.

ArteVino

ArteVino

Marque du Groupe EuroCave, la référence mondiale de la conservation et du service du vin, ArteVino s'appuie sur l'expertise du Groupe pour concevoir ses caves à vins avec le plus haut niveau d'exigence.

Les caves à vin ArteVino reproduisent le meilleur environnement possible afin d'assurer le bon vieillissement de vos plus belles bouteilles.

Avec un design élégant et moderne, une clayette universelle imaginée pour s'adapter à vos besoins, les caves à vin ArteVino s'intègrent parfaitement dans votre intérieur et vous promettent de beaux moments de dégustation et de partage.



OXYGEN

Savoir-Faire	p.4
Modularité et ergonomie	p.5
Polyvalence	p.6
Personnalisation	p.7

SAVOIR-FAIRE

PROTECTION DE VOTRE VIN

ArteVino s'appuie sur l'expertise du Groupe EuroCave pour concevoir ses caves à vin avec le plus haut niveau d'exigence. Bénéficiez ainsi de l'environnement idéal pour la conservation de votre vin :

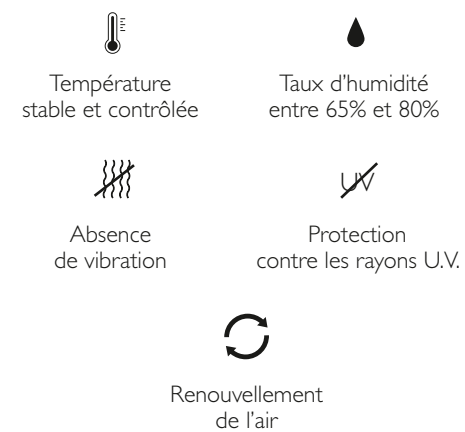

MATÉRIAUX DE HAUTE QUALITÉ

Pour vous garantir les meilleures performances, ArteVino a fait le choix de matériaux durables, de haute qualité pour le coffre de sa cave et son équipement. Parois intérieures en aluminium, isolation renforcée, clayette en bois.

Fabriqué en France

Fabriquée à Fourmies (59), dans la manufacture du Groupe EuroCave, le spécialiste mondial des solutions de conservation et de service du vin.

MODULARITÉ & ERGONOMIE

UNE SEULE CLAYETTE, PLUSIEURS USAGES

En véritable spécialiste, ArteVino a équipé l'ensemble de sa gamme de clayettes universelles. En bois de hêtre, ces clayettes peuvent accueillir tous les gabarits de bouteilles et basculer du mode stockage au mode coulissant ou présentation.

Une qualité et une flexibilité de rangement optimale !

LA CLAYETTE UNIVERSELLE ARTEVINO

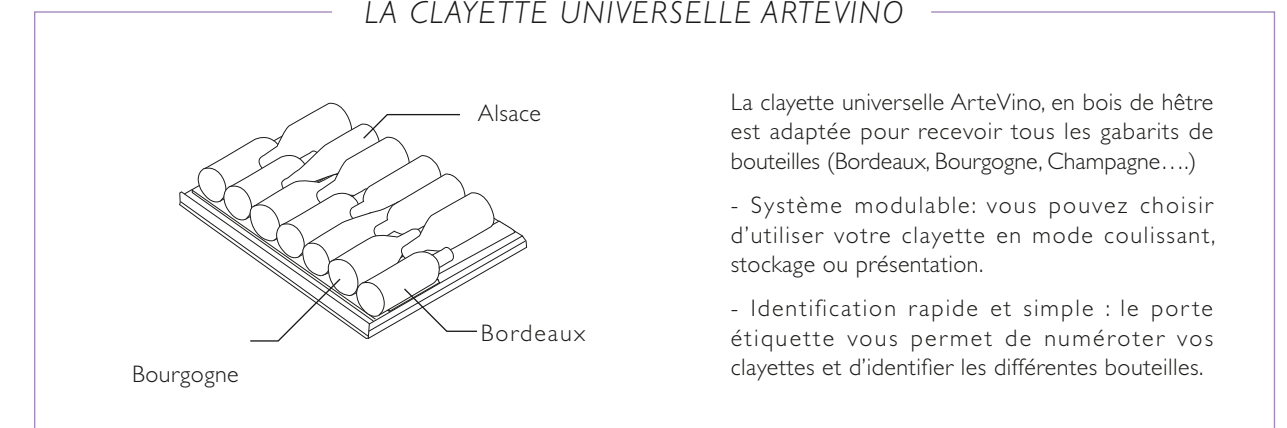

CLAYETTE DE STOCKAGE

Adaptée pour une cave de vieillissement afin de stocker un nombre important de bouteilles pour lesquelles il n'est pas nécessaire d'avoir un accès fréquent.

Elle permet d'optimiser la contenance de la cave.

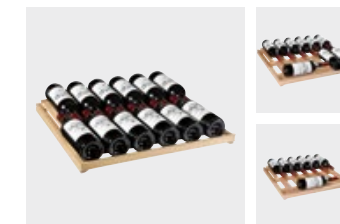

CLAYETTE COULISSANTE

Adaptée pour une cave de service ou pour offrir un accès simple et rapide à certaines bouteilles.

Cette présentation assure la protection optimale des étiquettes en évitant les frottements, et une accessibilité simplifiée à l'ensemble des bouteilles.



CLAYETTE DE PRÉSENTATION

Adaptée pour une cave de service ou de vieillissement équipée d'une porte vitrée.

Cette présentation permet de mettre en avant les étiquettes de vos bouteilles les plus prestigieuses.



Bois brut en hêtre, inodore, supporte jusqu'à 90kg



POLYVALENCE

RÉPONDRE À TOUTES VOS BESOINS

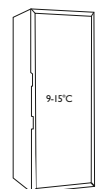

CAVE DE VIEILLISSEMENT

Utilisation : Pour la conservation et le vieillissement des vins sur une période pouvant aller de 2 ans à plus de 20 ans. La cave de vieillissement recrée l'environnement idéal d'une cave naturelle pour répondre aux 6 critères nécessaires au bon vieillissement du vin.

Caractéristiques : Une température réglable, unique et homogène dans toute la cave (température idéale de vieillissement de tous les vins : 12°C).

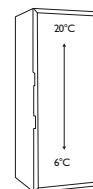

CAVE DE SERVICE

Utilisation : Si un vin se conserve à 12°C, il ne se boit pas forcément à cette température. La cave de service ou multi-températures vous permet de conserver vos vins sur une période allant jusqu'à 2 ans, à température idéale de dégustation. À destination de tous les types de vins.

Caractéristiques : Un gradient de températures dans l'ensemble de la cave allant de 6°C pour le rafraîchissement à 20°C pour le chambrage de vos bouteilles de vin rouge.

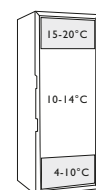

CAVE MULTI-FONCTIONS

Utilisation : Une seule cave à vin pour plusieurs utilisations. Pour la conservation, et la mise à température de dégustation des vins.

Caractéristiques : 3 compartiments indépendants :

- Un compartiment central pour la conservation des vins.
- Un compartiment bas pour le rafraîchissement des vins.
- Un compartiment haut pour chambrer vos bouteilles de vins rouges avant dégustation.

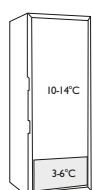

CAVE MULTI-BOISSONS*

Utilisation : Faire vieillir ses vins et mettre à température de service tout type de boissons fraîches (champagne, soda, bière, jus de fruits) est désormais possible avec la cave à vin multi-boissons.

Caractéristique : 2 compartiments distincts :

- Un compartiment haut pour conserver et faire vieillir les vins.
- Un compartiment bas pour préparer au service tout type de boissons fraîches.

*Modèle disponible uniquement hors zone UE

PERSONNALISATION

RÉPONDRE À TOUTES VOS EXIGENCES

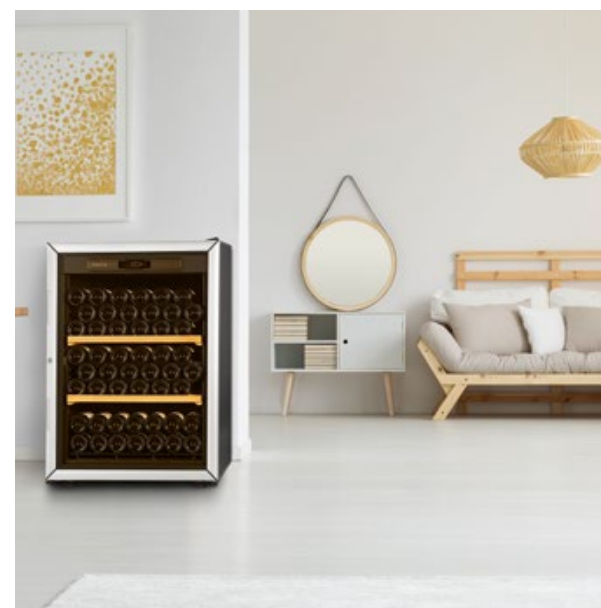

4 PORTES*

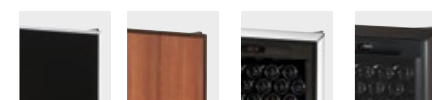

Porte pleine noire | Porte pleine platane Tabac | Porte vitrée Silver | Porte vitrée Noire

2 COLORIS*



Platane Tabac PL | Noir Surf NS

PORTE RÉVERSIBLE

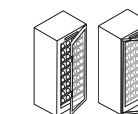

Sauf les portes pleines

* Disponible selon modèle

DONNÉES TECHNIQUES

OXYGEN - CAVES DE VIEILLISSEMENT

Configuration bouteilles équipement standard

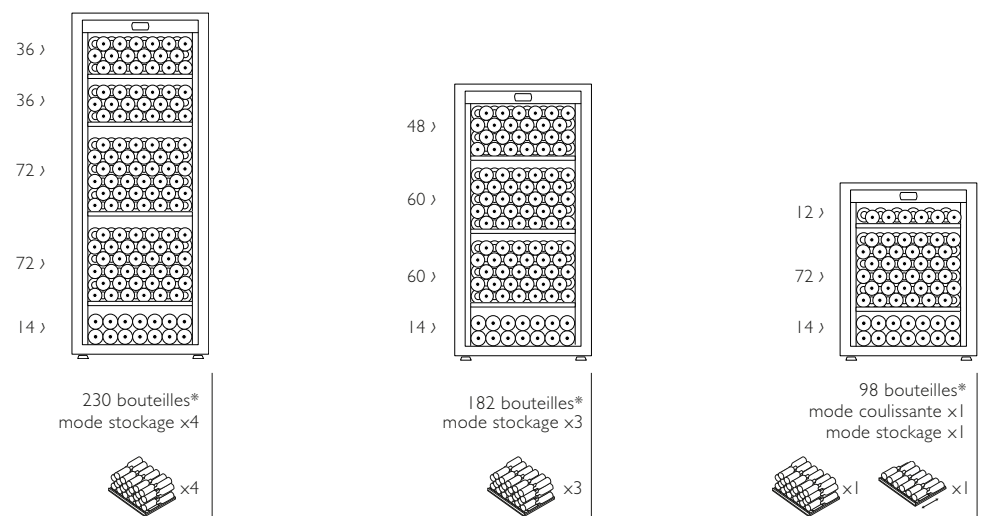

Fonction

1 température

Dimensions

Grand modèle (HxLxP) = 1825 x 680 x 725 mm
Moyen modèle (HxLxP) = 1480 x 680 x 725 mm
Petit modèle (HxLxP) = 960x680x725 mm

Plage de réglage de la température la cave

De 9°C à 15°C
(température unique dans toute la cave)

Plage de température d'ambiance préconisée

De 0°C à 35°C - porte pleine
De 0°C à 30°C - porte vitrée

Type de clayette

Universelle en bois de hêtre

Émission acoustique

37 dB(A)

Classe d'émission acoustique

C

Pieds

2 pieds réglables

Type de porte

Porte pleine
Porte vitrée double vitrage traitée anti-UV

Serrure

Oui

Alarme visuelle

Oui, de température

Coloris

Noir ou platane tabac

Finitions portes

Porte pleine noire cadre silver
Porte pleine platane tabac cadre noir
Porte vitrée cadre silver
Porte vitrée cadre noir

DONNÉES TECHNIQUES

OXYGEN - CAVE DE SERVICE

Configuration bouteilles équipement standard

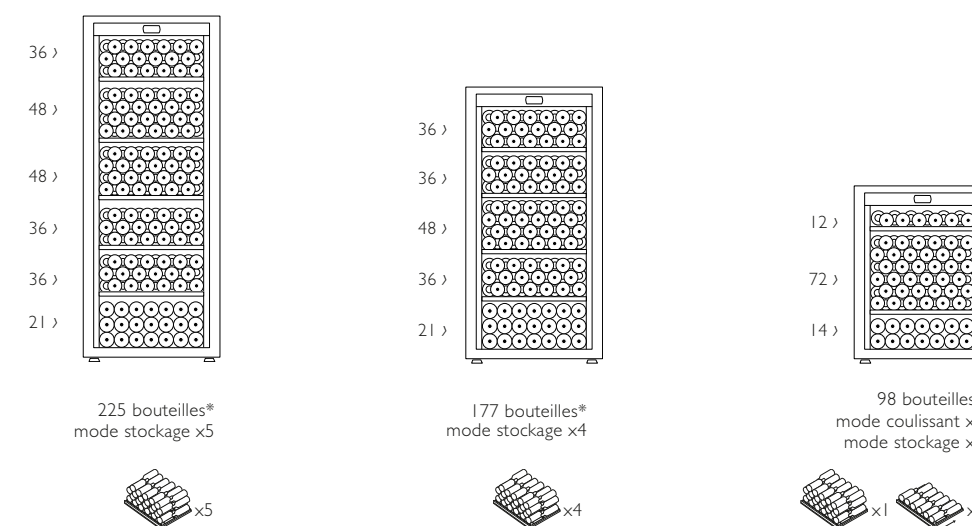

Fonction

Multi-températures

Dimensions

Grand modèle (HxLxP) = 1825 x 680 x 725 mm
Moyen modèle (HxLxP) = 1480 x 680 x 725 mm
Petit modèle (HxLxP) = 960 x 680 x 725 mm

Gradient de température de la cave

De 6°C à 20°C

Plage de réglage de la température dans le bas de la cave

De 6°C à 10°C

Plage de réglage de la température dans le haut de la cave

De 15°C à 20°C

Plage de température d'ambiance préconisée

De 12°C à 30°C

Type de clayette

Universelle en bois de hêtre

Emission Acoustique

37 dB(A)

Classe d'émission acoustique

C

Pieds

2 pieds réglables

Type de porte

Porte pleine
Porte vitrée double vitrage traitée anti-UV

Serrure

Oui

Alarme visuelle

Oui, de température

Coloris

Noir

Finitions portes

Porte pleine noir cadre silver
Porte vitrée cadre silver

DONNÉES TECHNIQUES

OXYGEN - CAVE MULTI-FONCTIONS

Configuration bouteilles équipement standard

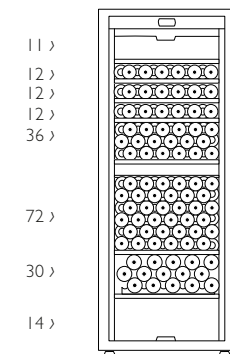

199 bouteilles*
mode coulissant x3
mode stockage x3



Compartiments en bois x2

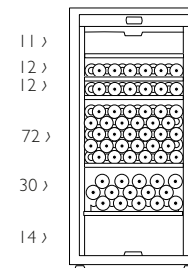

151 bouteilles*
mode coulissant x2
mode stockage x2

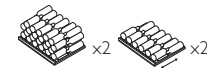

Compartiments en bois x2

Fonction

3-températures

Compartiments

3 compartiments indépendants :

Un compartiment bas pour le rafraîchissement, un compartiment central pour le vieillissement et un compartiment haut pour le chambrage du vin rouge.

Dimensions

Grand modèle (HxLxP) = 1825 x 680 x 725 mm

Moyen modèle (HxLxP) = 1480 x 680 x 725 mm

Plage de réglage de la température du compartiment de chambrage

De 15°C à 20°C

Plage de réglage de la température du compartiment centrale

De 10°C à 14°C

Plage de réglage de la température du compartiment bas

De 4°C à 10°C

Plage de température d'ambiance préconisée

De 12°C et 30°C

Type de clayette

Universelle en bois de hêtre et 2 compartiments en bois

Émission Acoustique

37 dB(A)

Classe d'émission acoustique

C

Pieds

2 pieds réglables

Type de porte

Porte pleine

Porte vitrée double vitrage traitée anti-U.V.

Serrure

Oui

Alarme visuelle

Oui, de température

Coloris

Noir

Finitions porte

Porte pleine noir cadre silver

Porte Vitrée cadre Silver

Porte Vitrée cadre Noir

DONNÉES TECHNIQUES

OXYGEN - CAVE MULTI-BOISSONS*



Compartiment de vieillissement avec une capacité maximum de 144 bouteilles.**

Cloison de séparation qui permet d'isoler les deux compartiments et stocker des bouteilles.

Compartiment de rafraîchissement réglable entre 3 et 6°C pour tous types de bouteilles.



① Grille amovible conçue pour les bières en bouteille, les canettes, et autres sodas...

Fonction

2-températures

Compartiments

2 compartiments indépendants:

un compartiment bas pour le rafraîchissement et un compartiment haut pour le vieillissement

Dimensions

Grand modèle (HxLxP) = 1825 x 680 x 725 mm

Plage de réglage

de la température du compartiment de rafraîchissement

De 3°C à 6°C

Plage de réglage

de la température du compartiment principal

De 10°C à 14°C

Plage de température d'ambiance préconisée

De 12°C à 25°C

Type de clayette

Universelle en bois de hêtre clayette multi-boisson

Emission Acoustique

37 dB(A)

Classe d'émission acoustique

C

Pieds

2 pieds réglables

Type de porte

Porte pleine

Porte vitrée double vitrage traitée anti-UV

Serrure

Oui

Alarme visuelles

Oui, de température

Coloris

Noir

Finition Porte

Porte pleine noire cadre silver

Porte vitrée cadre silver

* Bouteilles de type « Bordeaux Tradition - fond creux ». Plus de détails sur la base EPREL. Fiche technique EPREL disponible sur simple demande à votre revendeur ArteVino.

*Modèle disponible uniquement hors zone UE. ** Bouteilles de type « Bordeaux Tradition - fond creux ». Plus de détails sur la base EPREL. Fiche technique EPREL disponible sur simple demande à votre revendeur ArteVino.

ArteVino



www.artevino.fr

Spécifications susceptibles de modifications sans préavis. Photos non contractuelles
Crédits photos :KatarzynaBialasiewicz, Nicolas Robin, NelleG, Rilueda
04/2021 - Groupe Eurocave - 24 rue Francis de Pressensé - 69628 Villeurbanne cedex - RCS Lyon B320316995